

LEGENDA :

- 1 Vstupné dvere do trafokomory, 1200/2000mm
- 2 Vstupné dvere do rozvodne, 900/2000mm
- 3 Vetracie otvory vo dverách TS
- 4 Bleskozvod, gulatina FeZn 8mm, vytvarovaný do zberných tyčí
- 5 Zvod dažďovej vody
- 6 Káblové prechodky
- 7 Hlavná zemniaca svorka trafostanice
- 8 Elektromerový rozvádzač

Vypracoval: Matej Kucharovic Investor stavby: XXXXXXXX Kraj / Okres: XXXXXXXX / XXXXXXXX Názov stavby: XXXXXXXX Obsah výkresu: Pohľady na trafostanicu	Overil: Ing. Gerard Moravčík Zákazka: DOFA 1.1C v.č.: ---/2019 Typ PD: Konštrukčná dokumentácia Dátum: 2019 Výkres č.: TS-4 Formát: A3
 DOFA® spol. s r. o. Horná ulica 100/5 922 10 Trebatice tel.: 00421 903 701 006 dofa@dofa.sk www.dofa.sk	

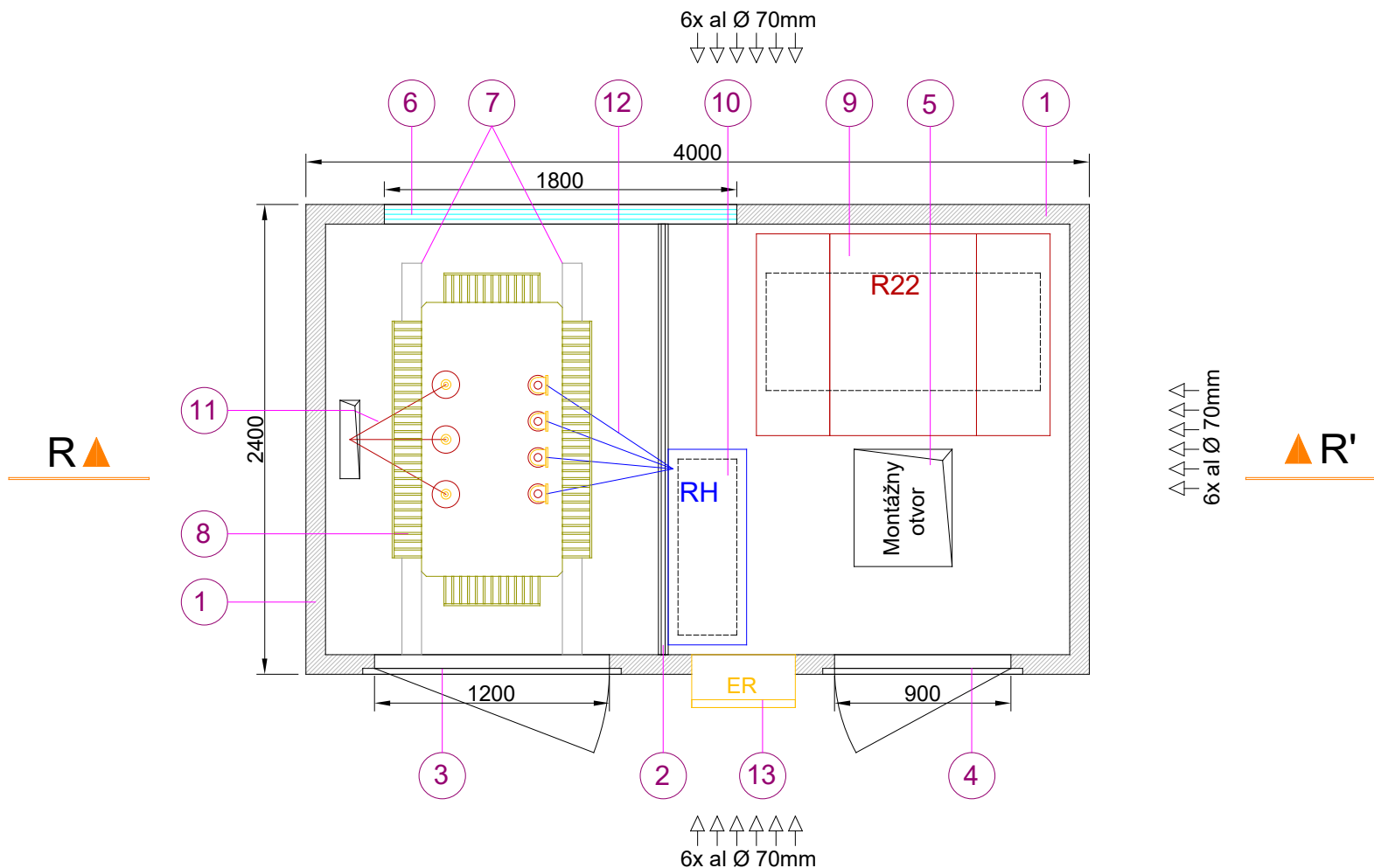

LEGENDA :

- 1 Obvodové steny - betónový monolit, hr.=100mm
- 2 Deliaca priečka - betónový monolit, hr.=50mm
- 3 Vstupné dvere do trafokomory, 1200/2000mm
- 4 Vstupné dvere do rozvodne, 900/2000mm
- 5 Otvory v podlahe TS, manipulačné alebo prechodové
- 6 Vetrací otvor, odsávanie h=400mm
- 7 Vodiace "U-profil", pod trafo
- 8 Transformátor
- 9 VN rozvádzač R22
- 10 NN rozvádzač RH
- 11 VN káblový prepoj na trafo
- 12 NN káblový prepoj z trafo
- 13 Elektromerový rozvádzač

Vypracoval:	Matej Kucharovic	Overil:	Ing. Gerard Moravčík
Investor stavby:	XXXXXXXXX	Základka:	DOFA 1.1C v.č.: --/2019
Kraj / Okres:	XXXXXXXXX / XXXXXXXXX	Typ PD:	Konštrukčná dokumentácia
Názov stavby:	XXXXXXXXX	Dátum:	2019
Obsah výkresu:	Pôdorys trafostanice	Výkres č.:	TS-1
		Formát:	A3
		 DOFA® spol. s r. o. Horná ulica 100/5 922 10 Trebatice tel.: 00421 903 701 006	
		dofa@dofa.sk www.dofa.sk	

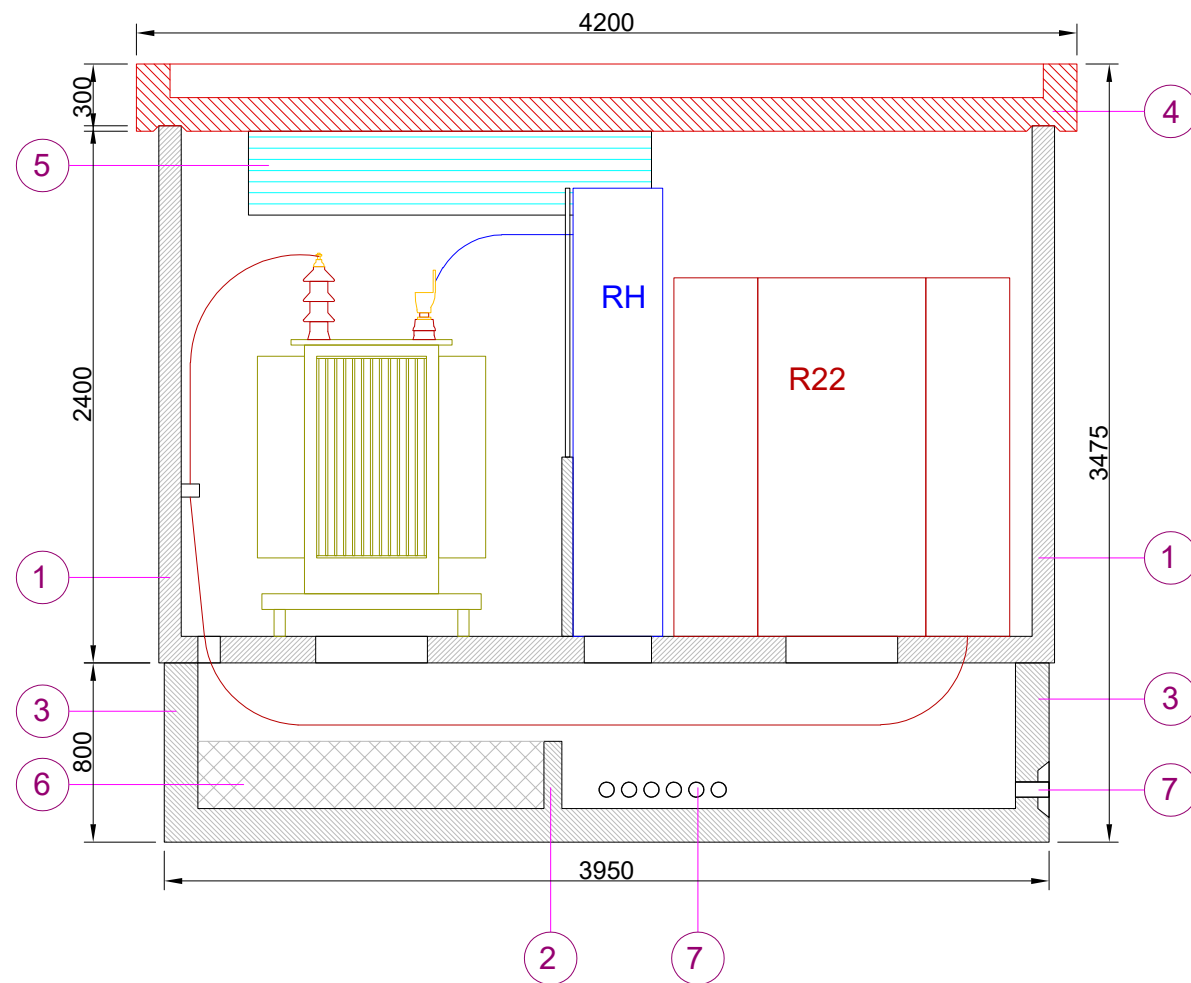

LEGENDA :

- 1 Obvodové steny - betónový monolit, hr.=100mm
- 2 Deliaca priečka - betónový monolit, hr.=80mm
- 3 Káblový prefabrikát - betónový monolit hr.=150mm
- 4 Strecha - betónový monolit, hr.=150mm
- 5 Vetrací otvor, odsávanie h=400mm
- 6 Záchytná olejová vaňa
- 7 Káblové prechodky

Vypracoval: Matej Kucharovic Investor stavby: XXXXXXXX Kraj / Okres: XXXXXXXX / XXXXXXXX Názov stavby: XXXXXXXX Obsah výkresu: Rez R-R' trafostanice	Overil: Ing. Gerard Moravčík Zákazka: DOFA 1.1C v.č.: ---/2019 Typ PD: Konštrukčná dokumentácia Dátum: 2019 Výkres č.: TS-2 Formát: A3
 DOFA® spol. s r. o. Horná ulica 100/5 922 10 Trebatice tel.: 00421 903 701 006 dofa@dofa.sk www.dofa.sk	

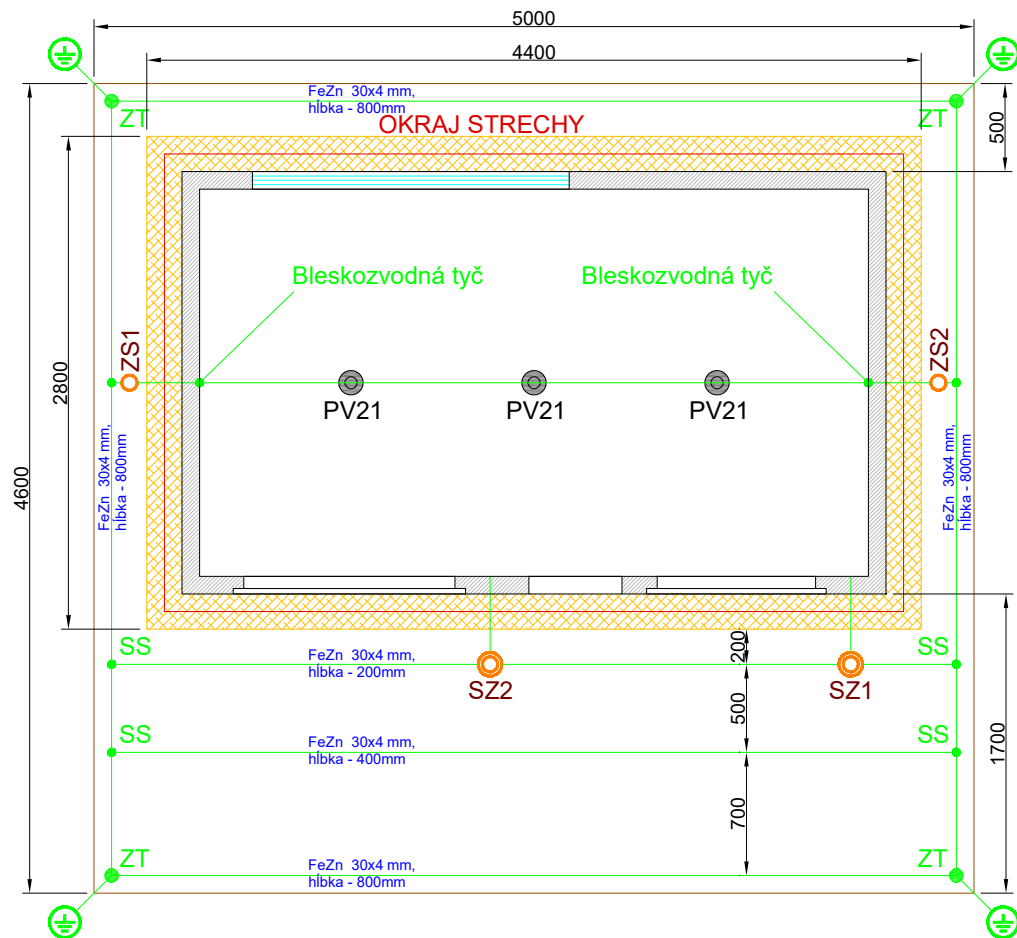

LEGENDA :

ZT	Zemniaca tyč
SS	Spojovacia svorka
SZ1, SZ2	Hlavná zemniaca svorka trafostanice
ZS1, ZS2	Zemniaca svorka bleskozvodu
PV21	Podpera vedenia bleskozvodu
FeZn	Zemniaca pásovina 30x4 mm pozinkovaná

Vypracoval: Matej Kucharovic	Overil: Ing. Gerard Moravcik
Investor stavby: XXXXXXXX	Zákazka: DOFA 1.1C v.č.: --/2019
Kraj / Okres: XXXXXXXX / XXXXXXXX	Typ PD: Konštrukčná dokumentácia
Názov stavby: XXXXXXXX	Dátum: 2019
Obsah výkresu: Vonkajšie uzemnenie trafostanice a bleskozvodná sústava	Výkres č.: TS-6
	Formát: A3
	DOFA spol. s r. o. Horná ulica 100/5 922 10 Trebatice tel.: 00421 903 701 006
	dofa@dofa.sk www.dofa.sk

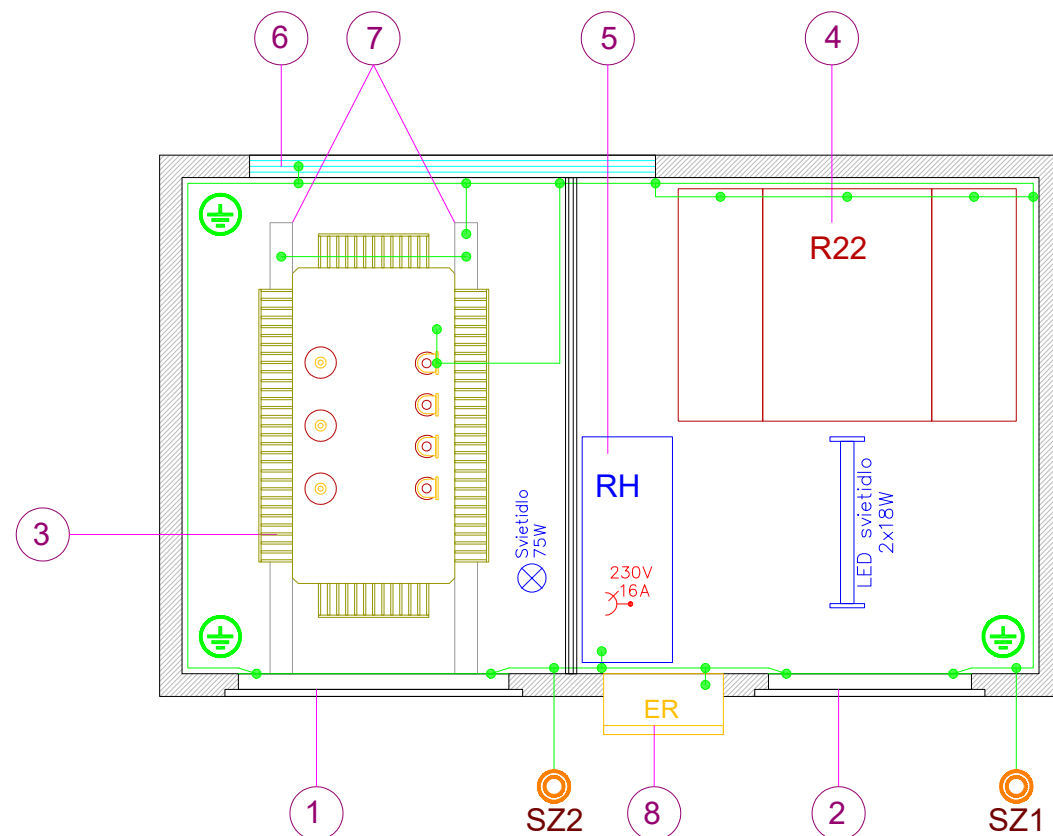

LEGENDA :

- ⊙ SZ1, SZ2 Hlavná zemniaca svorka trafostanice
- Vodivé spojenie
- Zemniaca pásovina FeZn 30x4 mm

- 1 Vstupné dvere do trafokomory, 1200/2000mm
- 2 Vstupné dvere do rozvodne, 900/2000mm
- 3 Transformátor
- 4 VN rozvádzač R22
- 5 NN rozvádzač RH
- 6 Vetrací otvor, odsávanie h=400mm
- 7 Vodiace "U-profil", pod trafo
- 8 Elektromerový rozvádzač

Vypracoval: Matej Kucharovic	Overil: Ing. Gerard Moravčík
Investor stavby: XXXXXXXXX	Zákazka: DOFA 1.1C v.č.: ---/2019
Kraj / Okres: XXXXXXXXX / XXXXXXXXX	Typ PD: Konštrukčná dokumentácia
Názov stavby: XXXXXXXXX	Dátum: 2019
Obsah výkresu: Vnútrorné pospojovanie a osvetlenie trafostanice	Výkres č.: TS-3 Formát: A3
 DOFA® spol. s r. o. Horná ulica 100/5 922 10 Trebatice tel.: 00421 903 701 006	
dofa@dofa.sk www.dofa.sk	

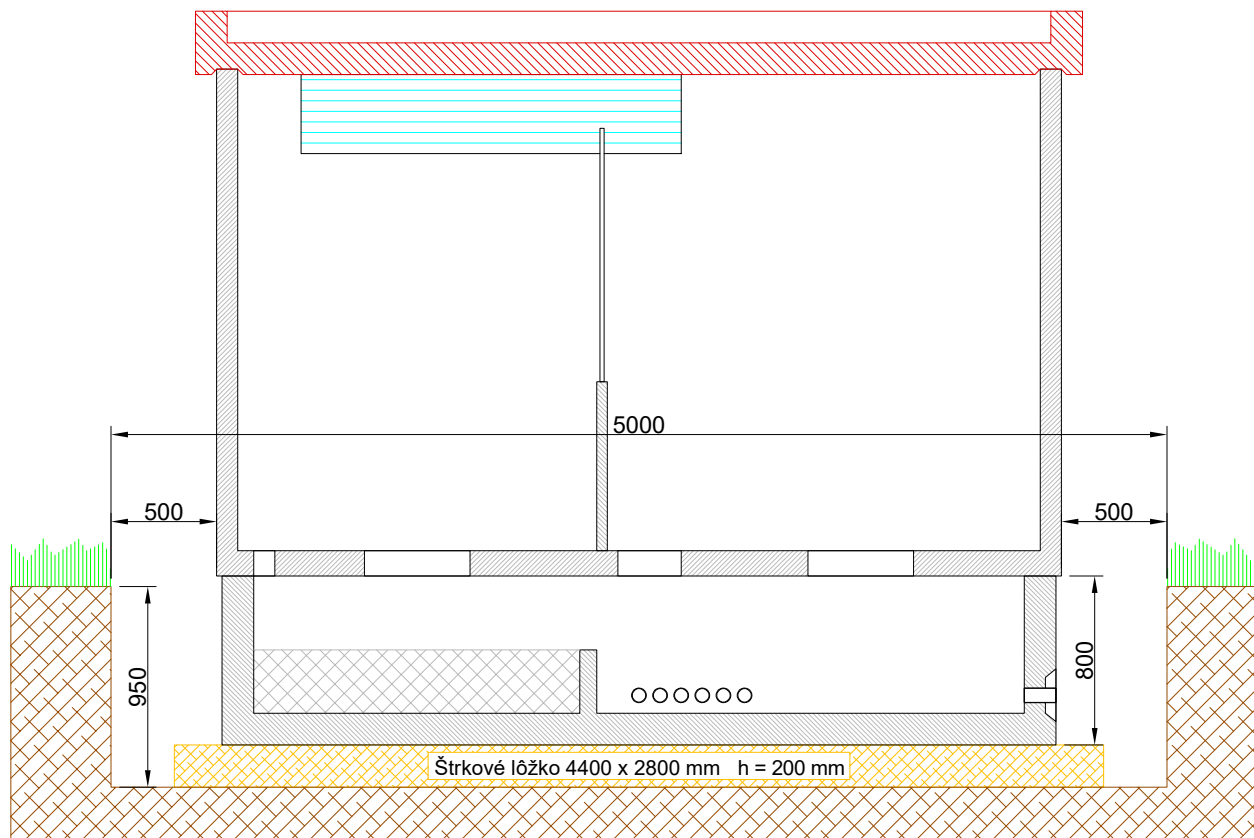

Výkop pre trafostanicu 5000 x 4600 mm hĺbka 950 mm

Zhutnené štrkové lôžko
4400 x 2800 mm výška 200 mm

Vypracoval: Matej Kucharovic	Overil: Ing. Gerard Moravčík
Investor stavby: XXXXXXXX	Zákazka: DOFA 1.1C v.č.: --/2019
Kraj / Okres: XXXXXXXX / XXXXXXXX	Typ PD: Konštrukčná dokumentácia
Názov stavby: XXXXXXXX	Dátum: 2019
Obsah výkresu: Výkopový plán pre trafostanicu	Výkres č.: TS-5 Formát: A3
 DOFA® spol. s r. o. Horná ulica 100/5 922 10 Trebatice tel.: 00421 903 701 006 dofa@dofa.sk www.dofa.sk	