

LEGENDA :

- 1 Vstupné dvere do trafokomory, 800/1120mm
- 2 Vstupné dvere do VN rozvodne, 1020/1120mm
- 3 Vstupné dvere do NN rozvodne, 900/1120mm
- 4 Vetracie otvory
- 5 Bleskozvod, gulatina FeZn 8mm, vytvarovaný do zberných tyčí
- 6 Káblové prechodky
- 7 Hlavná zemniaca svorka trafostanice
- 8 Elektromerový rozvádzač

Vypracoval: Matej Kucharovic	Overil: Ing. Gerard Moravčík
Investor stavby: XXXXXXXX	Zákazka: DOFA 3.1/2 v.č.: ---/2019
Kraj / Okres: XXXXXXXX / XXXXXXXX	Typ PD: Konštrukčná dokumentácia
Názov stavby: XXXXXXXX	Dátum: 2019
Obsah výkresu: Pohľady na trafostanicu	Výkres č.: TS-4 Formát: A3
 DOFA® spol. s r. o. Horná ulica 100/5 922 10 Trebatice tel.: 00421 903 701 006	
dofa@dofa.sk www.dofa.sk	

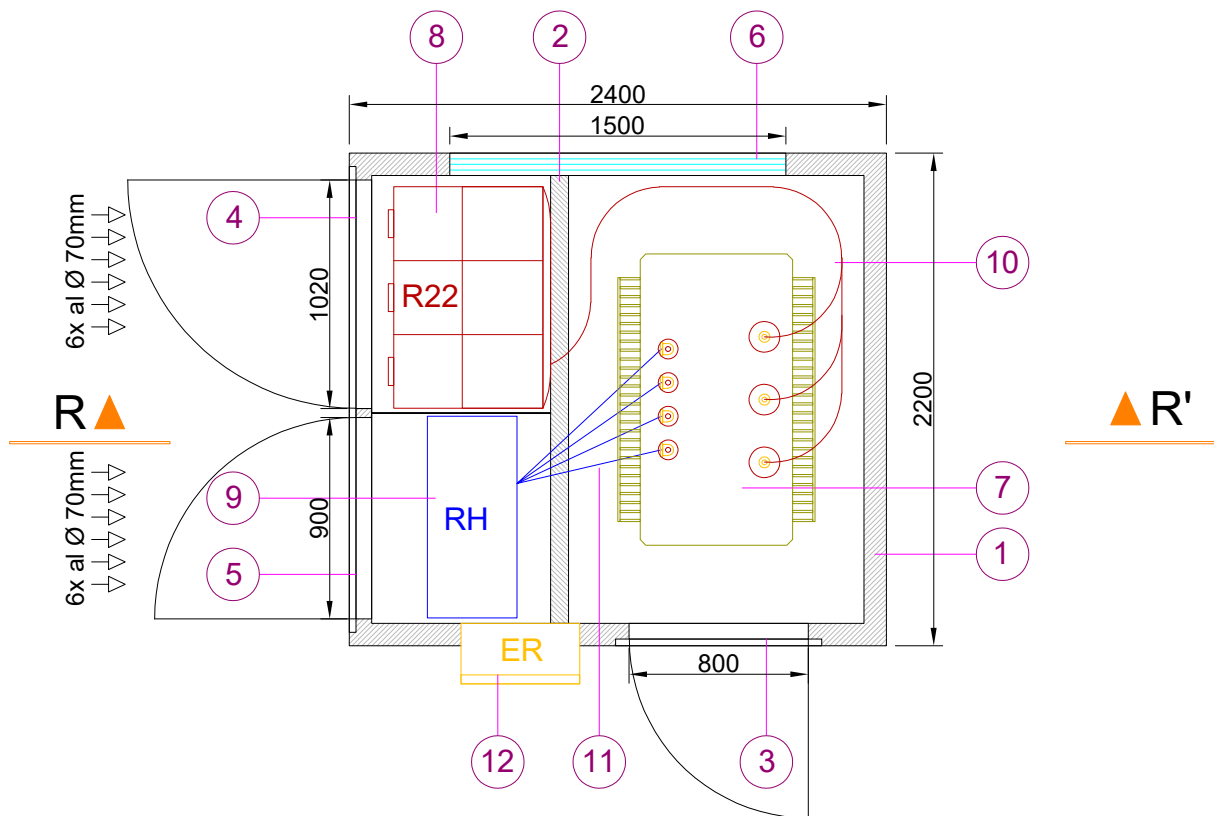

LEGENDA :

- 1 Obvodové steny - betónový monolit, hr.=100mm
- 2 Deliaca priečka - betónový monolit, hr.=80mm
- 3 Vstupné dvere do trafokomory, 800/1120mm
- 4 Vstupné dvere do VN rozvodne, 1020/1120mm
- 5 Vstupné dvere do NN rozvodne, 900/1120mm
- 6 Vetrací otvor, odsávanie h=400mm
- 7 Transformátor
- 8 VN rozvádzač R22
- 9 NN rozvádzač RH
- 10 VN káblový prepoj na trafa
- 11 NN káblový prepoj z trafa
- 12 Elektromerový rozvádzač

Vypracoval: Matej Kucharovic Investor stavby: XXXXXXXX Kraj / Okres: XXXXXXXX / XXXXXXXX Názov stavby: XXXXXXXX Obsah výkresu: Pôdorys trafostanice	Overil: Ing. Gerard Moravčík Zákazka: DOFA 3.1/2 v.č.: ---/2019 Typ PD: Konštrukčná dokumentácia Dátum: 2019 Výkres č.: TS-1 Formát: A4
 DOFA® spol. s r. o. Horná ulica 100/5 922 10 Trebatice tel.: 00421 903 701 006	
dofa@dofa.sk www.dofa.sk	

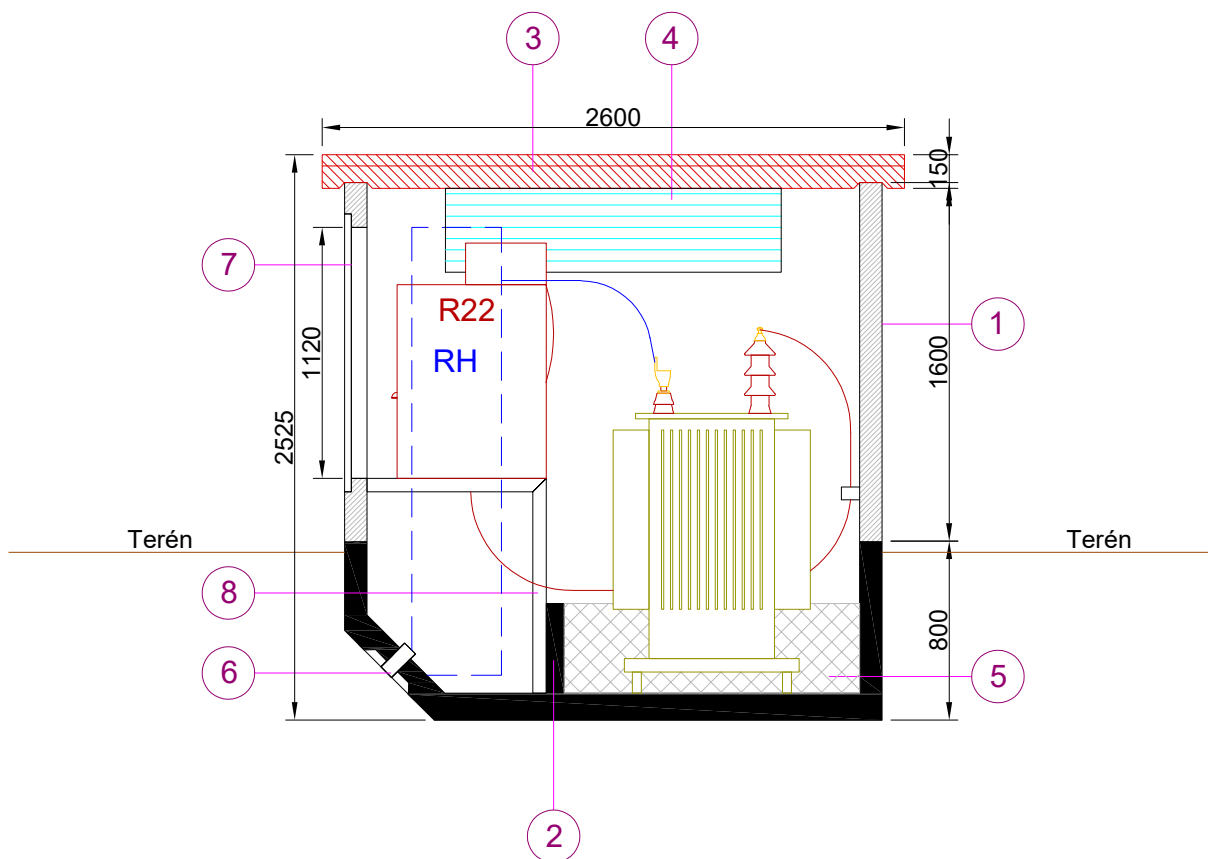

LEGENDA :

- 1 Obvodové steny - betónový monolit, hr.=100mm
- 2 Deliaca priečka - betónový monolit, hr.=80mm
- 3 Strecha - betónový monolit, hr.=150mm
- 4 Vetracie otvory v skelete TS, odsávanie h=400mm
- 5 Záchytná olejová vaňa
- 6 Káblové prechodky
- 7 Vstupné dvere do VN rozvodne, 1020/1120mm
- 8 Nosná konzola pod VN rozvádzačom, L-profil 60x60mm, hr.=6mm

Vypracoval: Matej Kucharovic Investor stavby: XXXXXXXX Kraj / Okres: XXXXXXXX / XXXXXXXX Názov stavby: XXXXXXXX Obsah výkresu: Rez R-R' trafostanice	Overil: Ing. Gerard Moravčík Zákazka: DOFA 3.1/2 v.č.: ---/2019 Typ PD: Konštrukčná dokumentácia Dátum: 2019 Výkres č.: TS-2 Formát: A4
 DOFA® spol. s r. o. Horná ulica 100/5 922 10 Třebatice tel.: 00421 903 701 006	
dofa@dofa.sk www.dofa.sk	

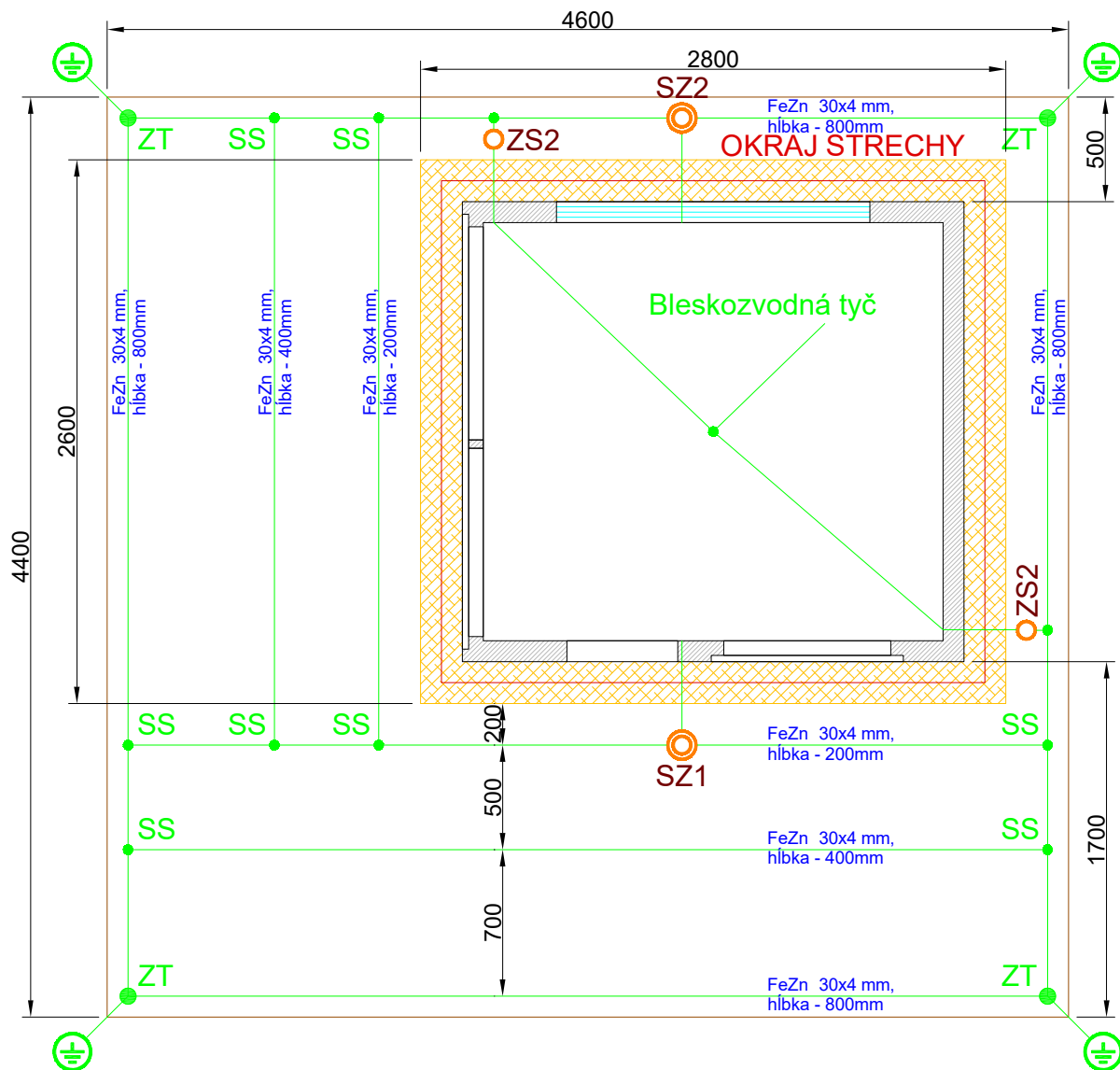

LEGENDA :

ZT	Zemniaca tyč
SS	Spojovacia svorka
SZ1, SZ2	Hlavná zemniaca svorka trafostanice
ZS1, ZS2	Zemniaca svorka bleskozvodu
FeZn	Zemniaca pásovina 30x4 mm pozinkovaná

Vypracoval: Matej Kucharovic	Overil: Ing. Gerard Moravčík
Investor stavby: XXXXXXXX	Zákazka: DOFA 3.1/2 v.č.: ---/2019
Kraj / Okres: XXXXXXXX / XXXXXXXX	Typ PD: Konštrukčná dokumentácia
Názov stavby: XXXXXXXX	Dátum: 2019
Obsah výkresu: Vonkajšie uzemnenie trafostanice a bleskozvodná sústava	Výkres č.: TS-6 Formát: A4
 DOFA® spol. s r. o. Horná ulica 100/5 922 10 Trebatice tel.: 00421 903 701 006	
dofa@dofa.sk www.dofa.sk	

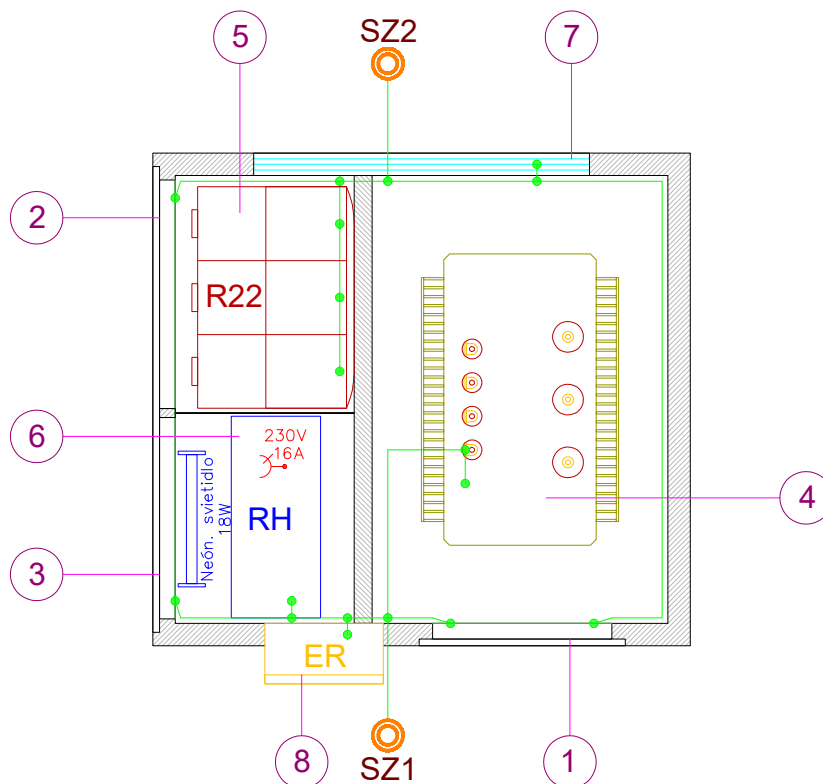

LEGENDA :

- ⊙ SZ1, SZ2 Hlavná zemniaca svorka trafostanice
● Vodivé spojenie
— Zemniaca pásovina FeZn 30x4 mm

- 1 Vstupné dvere do trafokomory, 800/1120mm
- 2 Vstupné dvere do VN rozvodne, 1020/1120mm
- 3 Vstupné dvere do NN rozvodne, 900/1120mm
- 4 Transformátor
- 5 VN rozvádzač R22
- 6 NN rozvádzač RH
- 7 Vetrací otvor, odsávanie h=400mm
- 8 Elektromerový rozvádzač

Vypracoval: Matej Kucharovic Investor stavby: XXXXXXXX Kraj / Okres: XXXXXXXX / XXXXXXXX Názov stavby: XXXXXXXX Obsah výkresu: Vnútorne pospojovanie a osvetlenie trafostanice	Overil: Ing. Gerard Moravčík Zákazka: DOFA 3.1/2 v.č.: ---/2019 Typ PD: Konštrukčná dokumentácia Dátum: 2019 Výkres č.: TS-3 Formát: A4
 DOFA® spol. s r. o. Horná ulica 100/5 922 10 Trebatice tel.: 00421 903 701 006	
dofa@dofa.sk www.dofa.sk	

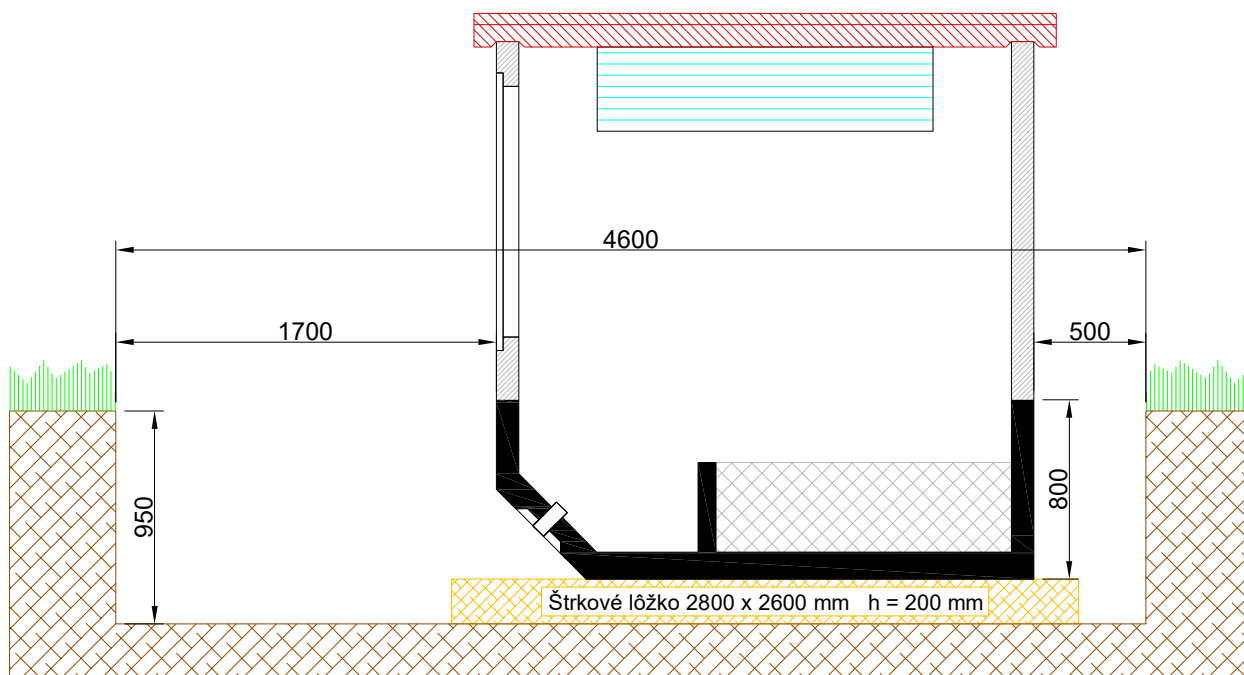

Výkop pre trafostanicu 4600 x 4400 mm, hĺbka 950 mm

Zhutnené štrkové lôžko
2800 x 2600 mm výška 200 mm

Vypracoval: Matej Kucharovic	Overil: Ing. Gerard Moravčík	Zákazka: DOFA 3.1/2 v.č.: ---/2019
Investor stavby: XXXXXXXX		Typ PD: Konštrukčná dokumentácia
Kraj / Okres: XXXXXXXX / XXXXXXXX		Dátum: 2019
Názov stavby: XXXXXXX		Výkres č.: TS-5 Formát: A4
Obsah výkresu: Výkopový plán pre trafostanicu	 DOFA ® spol. s r. o. Horná ulica 100/5 922 10 Trebatice tel.: 00421 903 701 006	dofa@dofa.sk www.dofa.sk