

LEGENDA :

- 1 Vstupné dvere do VN rozvodne, 1250/1120mm
- 2 Vstupné dvere do NN rozvodne a trafokomory, 1250/1120mm
- 3 Vetracie otvory
- 4 Bleskozvod, gulatina FeZn 8mm, vytvarovaný do zberných tyčí
- 5 Káblové prechodky
- 6 Hlavná zemniaca svorka trafostanice
- 7 Elektromerový rozvádzač

Vypracoval: Matej Kucharovic Investor stavby: XXXXXXXX Kraj / Okres: XXXXXXXX / XXXXXXXX Názov stavby: XXXXXXXX Obsah výkresu: Pohľady na trafostanicu	Overil: Ing. Gerard Moravčík Zákazka: DOFA 3.2C v.č.: ---/2019 Typ PD: Konštrukčná dokumentácia Dátum: 2019 Výkres č.: TS-4 Formát: A3
 DOFA® spol. s r. o. Horná ulica 100/5 922 10 Trebatice tel.: 00421 903 701 006 dofa@dofa.sk www.dofa.sk	

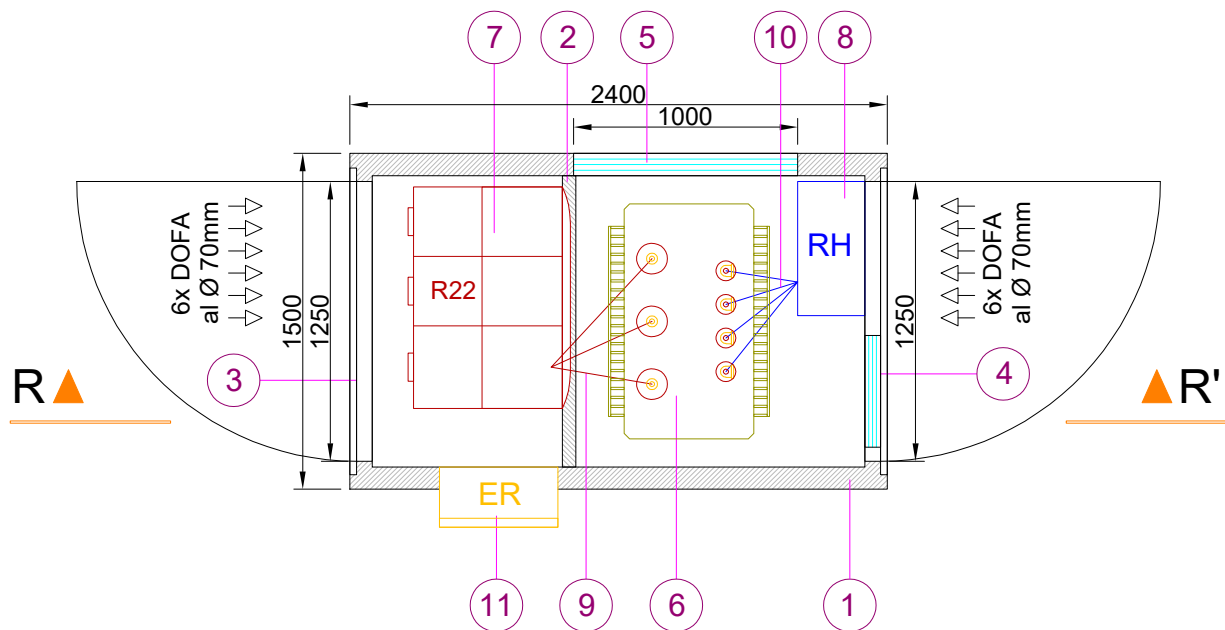

LEGENDA :

- 1 Obvodové steny - betónový monolit, hr.=100mm
- 2 Deliaca priečka - betónový monolit, hr.=60mm
- 3 Vstupné dvere do VN rozvodne, 1250/1120mm
- 4 Vstupné dvere do NN rozvodne a trafokomory, 1250/1120mm
- 5 Vetrací otvor, odsávanie h=400mm
- 6 Transformátor
- 7 VN rozvádzač R22
- 8 NN rozvádzač RH
- 9 VN káblový prepoj na trafo
- 10 NN káblový prepoj z trafo
- 11 Elektromerový rozvádzač

Vypracoval: Matej Kucharovic Investor stavby: XXXXXXXX Kraj / Okres: XXXXXXXX / XXXXXXXX Názov stavby: XXXXXXXX Obsah výkresu: Pôdorys trafostanice	Overil: Ing. Gerard Moravčík Zákazka: DOFA 3.2C v.č.: ---/2019 Typ PD: Konštrukčná dokumentácia Dátum: 2019 Výkres č.: TS-1 Formát: A4
 DOFA® spol. s r. o. Horná ulica 100/5 922 10 Trebatice tel.: 00421 903 701 006	
dofa@dofa.sk www.dofa.sk	

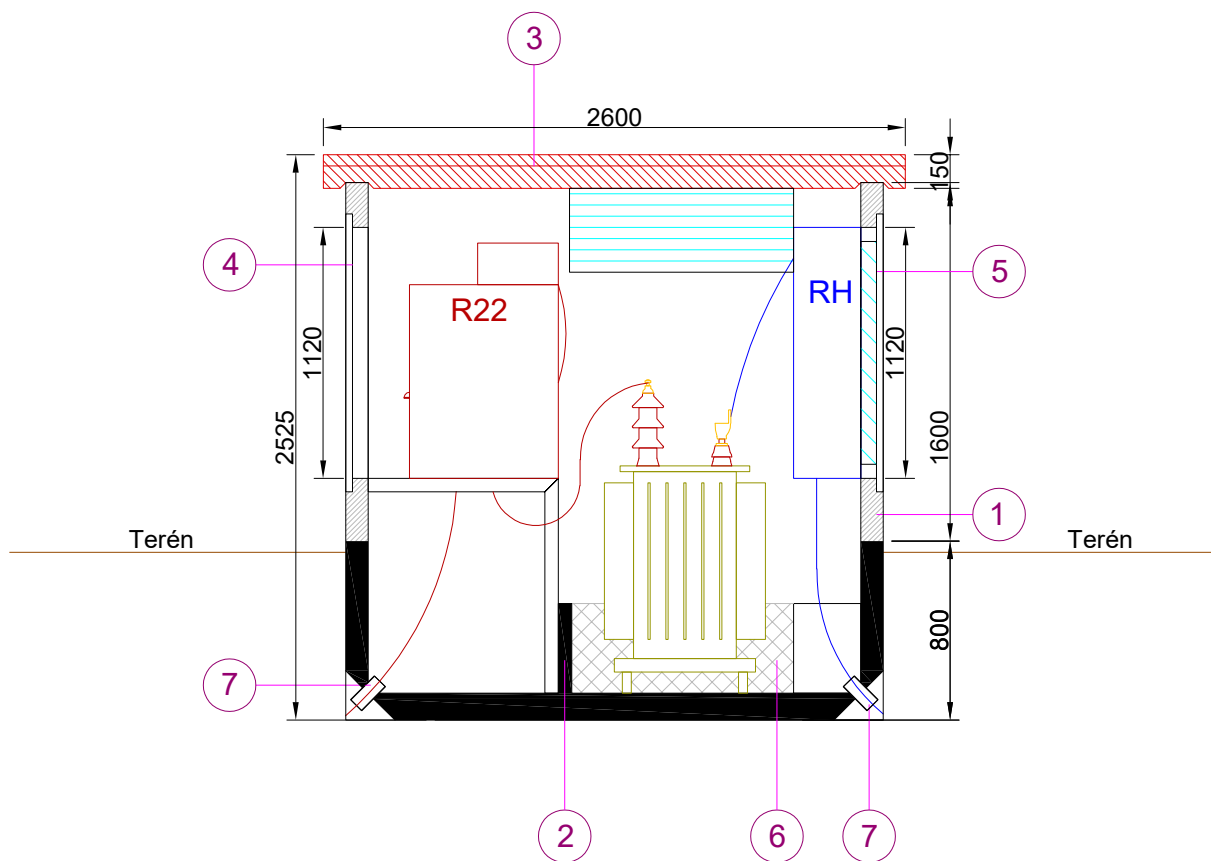

LEGENDA :

- 1 Obvodové steny - betónový monolit, hr.=100mm
- 2 Deliaca priečka - betónový monolit, hr.=60mm
- 3 Strecha - betónový monolit, hr.=150mm
- 4 Vstupné dvere do VN rozvodne, 1250/1120mm
- 5 Vstupné dvere do NN rozvodne a trafokomory, 1250/1120mm
- 6 Záchytná olejová vaňa
- 7 Káblové prechodky - hliníkové s gumeným tesnením

Vypracoval: Matej Kucharovic Investor stavby: XXXXXXXX Kraj / Okres: XXXXXXXX / XXXXXXXX Názov stavby: XXXXXXXX Obsah výkresu: Rez R-R' trafostanice	Overil: Ing. Gerard Moravčík Zákazka: DOFA 3.2C v.č.: ---/2019 Typ PD: Konštrukčná dokumentácia Dátum: 2019 Výkres č.: TS-2 Formát: A4
 DOFA® spol. s r. o. Horná ulica 100/5 922 10 Trebatice tel.: 00421 903 701 006	
dofa@dofa.sk www.dofa.sk	

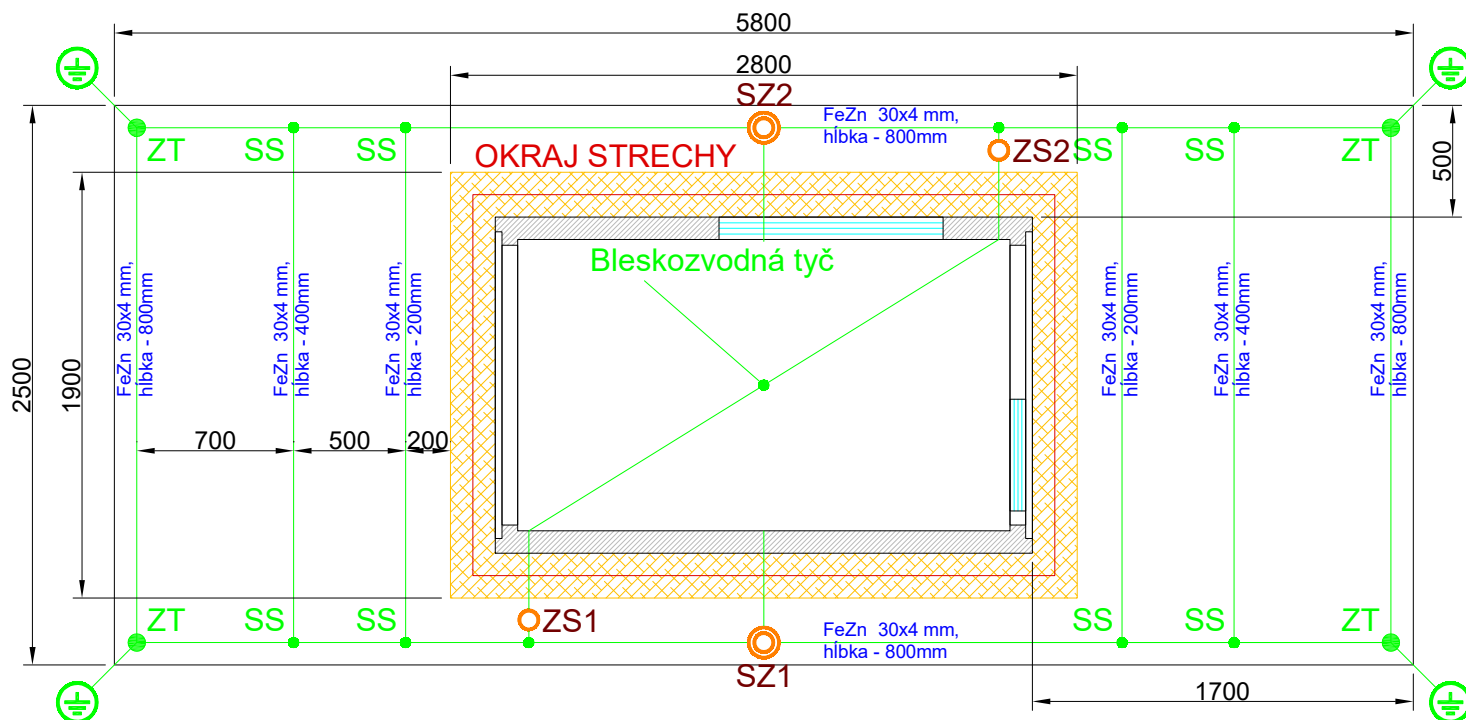

LEGENDA :

ZT	Zemniaca tyč
SS	Spojovacia svorka
SZ1, SZ2	Hlavná zemniaca svorka trafostanice
ZS1, ZS2	Zemniaca svorka bleskozvodu
FeZn	Zemniaca pásovina 30x4 mm pozinkovaná

Vypracoval: Matej Kucharovic Investor stavby: XXXXXXXX Kraj / Okres: XXXXXXXX / XXXXXXXX Názov stavby: XXXXXXXX Obsah výkresu: Vonkajšie uzemnenie trafostanice a bleskozvodná sústava	Overil: Ing. Gerard Moravčík Zákazka: DOFA 3.2C v.č.: ---/2019 Typ PD: Konštrukčná dokumentácia Dátum: 2019 Výkres č.: TS-6 Formát: A4
 DOFA® spol. s r. o. Horná ulica 100/5 922 10 Trebatice tel.: 00421 903 701 006	
dofa@dofa.sk www.dofa.sk	

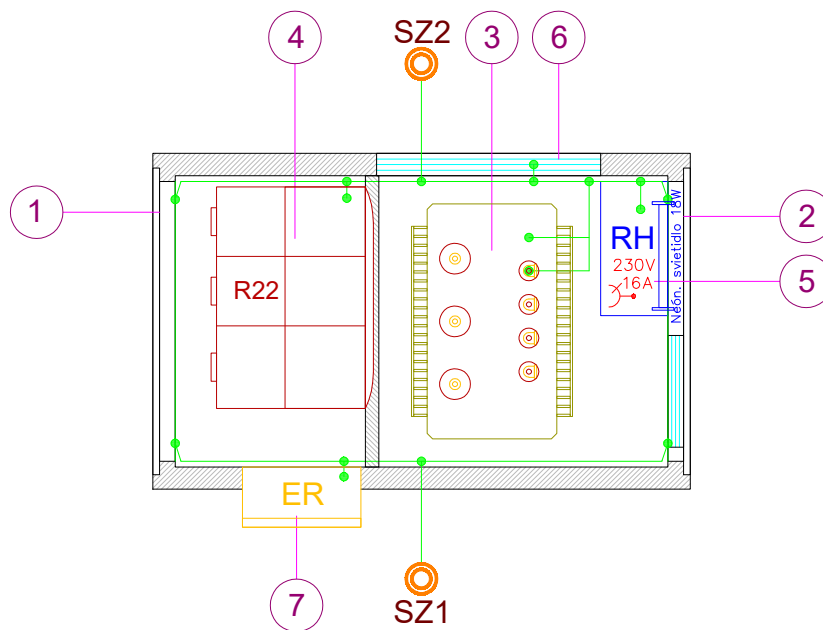

LEGENDA :

- ⊙ SZ1, SZ2 Hlavná zemniaca svorka trafostanice
● Vodivé spojenie
— Zemniaca pásovina FeZn 30x4 mm

- 1 Vstupné dvere do VN rozvodne, 1250/1120mm
 2 Vstupné dvere do NN rozvodne a trafokomory, 1250/1120mm
 3 Transformátor
 4 VN rozvádzač R22
 5 NN rozvádzač RH
 6 Vetrací otvor, odsávanie h=400mm
 7 Elektromerový rozvádzač

Vypracoval: Matej Kucharovic Investor stavby: XXXXXXXX Kraj / Okres: XXXXXXXX / XXXXXXXX Názov stavby: XXXXXXXX Obsah výkresu: Vnútročné pospojovanie a osvetlenie trafostanice	Overil: Ing. Gerard Moravčík Zákazka: DOFA 3.2C v.č.: ---/2019 Typ PD: Konstruktčná dokumentácia Dátum: 2019 Výkres č.: TS-3 Formát: A4
 DOFA® spol. s r. o. Horná ulica 100/5 922 10 Trebatice tel.: 00421 903 701 006	
dofa@dofa.sk www.dofa.sk	

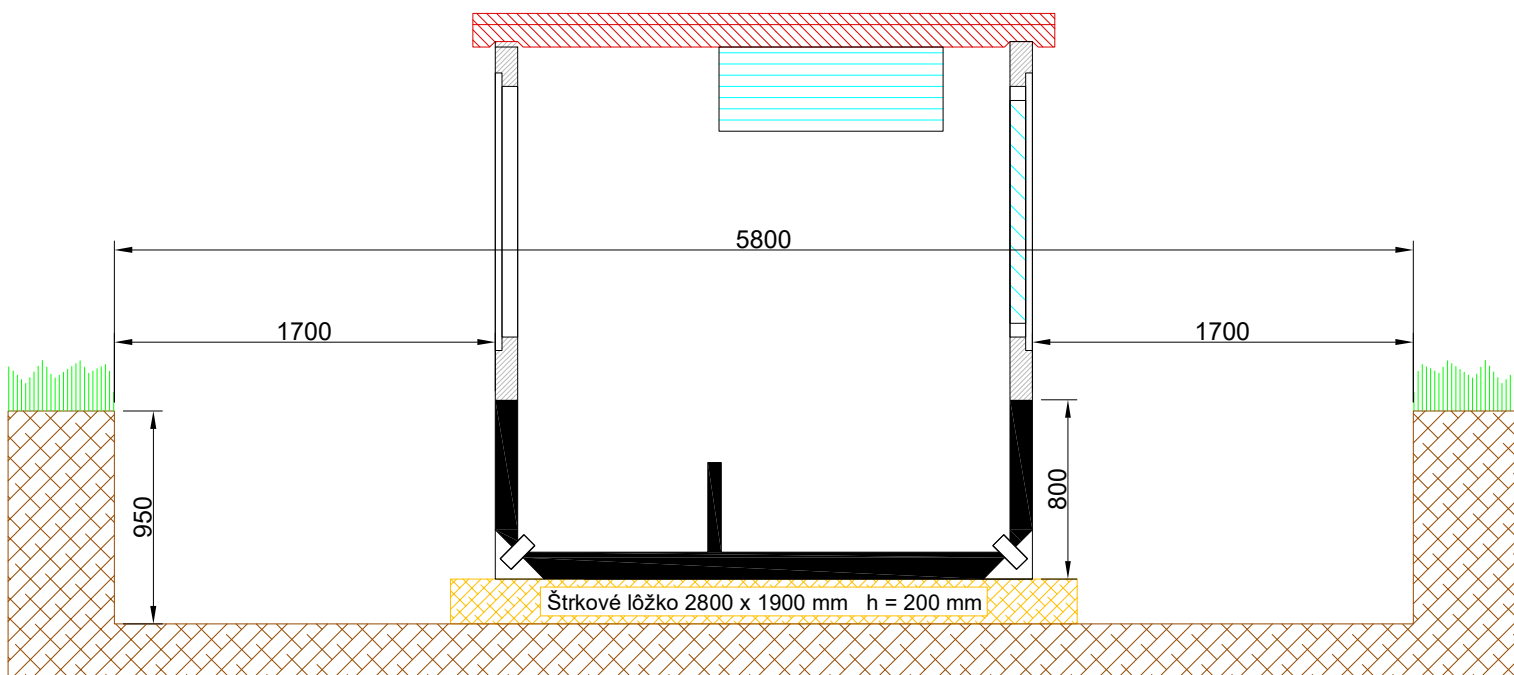

Výkop pre trafostanicu 5800 x 2500 mm, hĺbka 950 mm

Zhutnené štrkové lôžko
2800 x 1900 mm výška 200 mm

Vypracoval: Matej Kucharovic Investor stavby: XXXXXXXX Kraj / Okres: XXXXXXXX / XXXXXXXX Názov stavby: XXXXXXXX Obsah výkresu: Výkopový plán pre trafostanicu	Overil: Ing. Gerard Moravčík Zákazka: DOFA 3.2C v.č.: ---/2019 Typ PD: Konštrukčná dokumentácia Dátum: 2019 Výkres č.: TS-5 Formát: A4
 DOFA® spol. s r. o. Horná ulica 100/5 922 10 Trebatice tel.: 00421 903 701 006	
dofa@dofa.sk www.dofa.sk	